

63+126W / 3300+6600lm / 3000K / On/Off /  
Diffuse Direct/ Indirect / 2970mm

62389



Conception : Eduardo Souto de Moura  
Luminaire suspendu doté d'un boîtier en profilé en aluminium avec anodisation de 25 microns de résistance maximale à la corrosion avec peinture électrostatique 100 % polyester en finition texturée. Diffuseur en plexiglas opaque avec un système d'encliquetage facile à utiliser. Embouts en acier avec peinture électrostatique 100 % polyester en finition texturée. Diffuseur en plexiglas opaque pour éclairage direct et indirect. Accessoires de fixation à commander séparément.

LED CRI>80 / >50.000h, L80/B10 / 3-step MacAdam  
Source d'alimentation incluse.  
IP20 | 230Vac | 50/60Hz



LED	3000K	Source lumineuse	Luminaire
Puissance	63+126W	8200+16400lm	90+180W
Flux	8200+16400lm	130lm/W	3300+6600lm
Efficacité	130lm/W	-	37lm/W
LOR	-	-	40%
UGR	-	-	<25

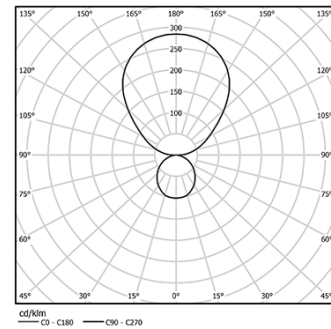

Angle du faisceau  
Diffuse Direct/  
Indirect

Application



Poids  
14Kg

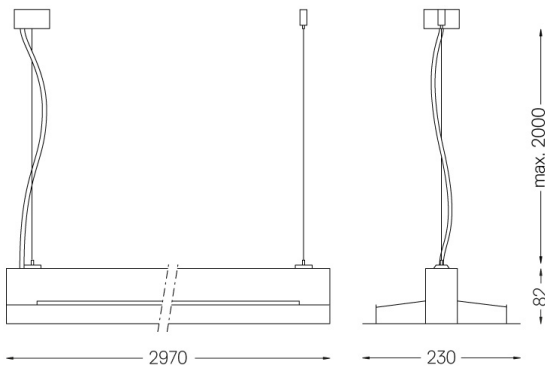

Finitions

- .01 Blanc / RAL 9010
- .02 Noir / RAL 9005
- .03 Gris / RAL 9006

Obligatoire

- 54034 Base transparente  
Ø60x35mm
- 54080 Base en aluminium  
Ø60x37mm