

32+63W / 1650+3330lm / 3000K / On/Off /
Diffuse Direct/ Indirect / 1560mm

62387



Conception : Eduardo Souto de Moura
Luminaire suspendu doté d'un boîtier en profilé en aluminium avec anodisation de 25 microns de résistance maximale à la corrosion avec peinture électrostatique 100 % polyester en finition texturée. Diffuseur en plexiglas opaque avec un système d'encliquetage facile à utiliser. Embouts en acier avec peinture électrostatique 100 % polyester en finition texturée. Diffuseur en plexiglas opaque pour éclairage direct et indirect. Accessoires de fixation à commander séparément.

LED CRI>80 / >50.000h, L80/B10 / 3-step MacAdam
Source d'alimentation incluse.
IP20 | 230Vac | 50/60Hz



| LED 3000K | Source lumineuse | Luminaire |
|------------|------------------|-------------|
| Puissance | 32+63W | 45+90W |
| Flux | 4100+8200lm | 1650+3330lm |
| Efficacité | 129lm/W | 37lm/W |
| LOR | - | 40% |
| UGR | - | <25 |



Angle du faisceau
Diffuse Direct/
Indirect

Application



Poids
7Kg

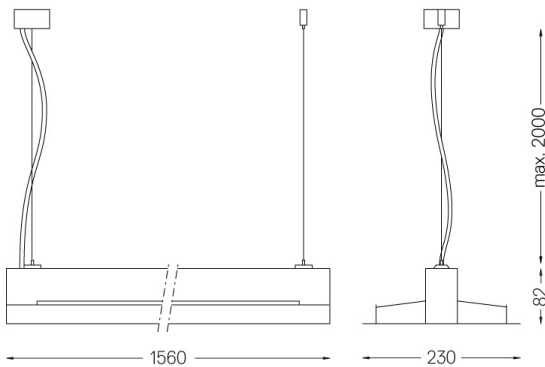

Finitions

- .01 Blanc / RAL 9010
- .02 Noir / RAL 9005
- .03 Gris / RAL 9006

Obligatoire

- 54034 Base transparente
Ø60x35mm
- 54080 Base en aluminium
Ø60x37mm