

27W / 1840lm / 2700K / On/Off / Flood 52° / 1200mm

61263



### Structure

- 1 Profile
- 2 End caps
- 3 Fitting accessories
- 4 Profile coupling

### Modules

- A inVision Module

Diseño: O/M + Bartenbach GmbH

Módulo inVision con carcasa y cubierta perforada de aluminio con acabado de pintura texturizada.

LED CRI>90 / >50.000h, L80/B10 / 2-step MacAdam

Fuente de alimentación incluida.

IP20 | 230Vac | 50/60Hz



LED	2700K	Fuente de luz	LLuminaria
Potencia	27W	32,9W	
Flujo	2400lm	1840lm	
Eficiencia	89lm/W	56lm/W	
LOR	-	77%	
UGR	-	<13	

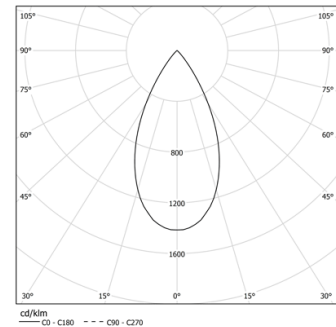

Ángulo de haz  
Flood 52°

Aplicación



Peso  
0,6Kg

mm

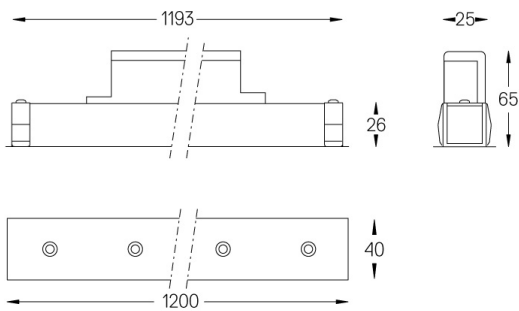

### Acabados

- .01 Blanco/RAL 9010
- .02 Negro/RAL 9005

Elija la longitud y la disposición del sistema exactamente como lo desee, para modelar las funciones de iluminación adecuadas para las distintas tareas. Si desea más información, contacte con: [support@om-light.com](mailto:support@om-light.com)