

14W / 7W / 1765lm / 885lm / 4000K / On/Off
/ Flood 60° / ø100mm

64859



Design: O/M

Deckeneinbauleuchte aus Aluminium-Druckguss.
Einbausystem mit Federklemmen.

LED CRI>90 / >50.000h, L80/B10 / 3-step MacAdam
Driver separat zu bestellen.
IP65 | 400mA / 200mA



LED	4000K	Lichtquelle	Leuchte
Leistung		14W / 7W	14W / 7W
Strom		2325lm / 1165lm	1765lm / 885lm
Effizienz		166lm/W	126lm/W
LOR		-	76%
UGR		-	<19

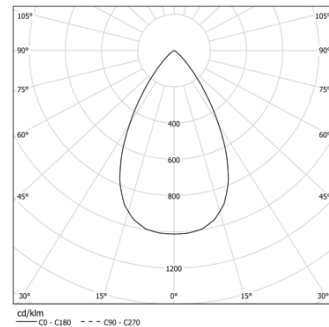

Abstrahlwinkel
Flood 60°

Anwendung



Gewicht
0.37Kg

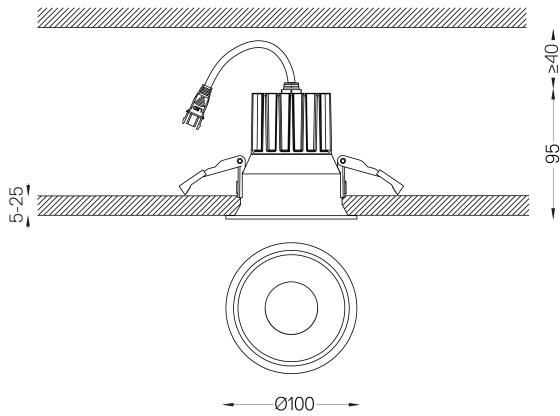

Ausführungen

- .04 Mattweiß
- .05 Mattschwarz

Obligatorisch

- 59117** Driver On/Off [400mA]
147x43x30mm
- 59116** Driver On/Off [200mA]
147x43x30mm
- 59119** Driver DALI [400mA]
144x30x21mm
- 59118** Driver DALI [200mA]
144x30x21mm
- 59121** Driver PhaseCut [400mA]
111x22x52mm
- 59120** Driver PhaseCut [180mA]
102x49x29mm
- 59123** Driver 1-10V [400mA]
163x30x21mm
- 59122** Driver 1-10V [200mA]
130x30x20mm

The cutout dimensions are for plasterboard ceilings. For other type of material please contact: support@om-light.com

Die 5-Jahres-Garantie ist nur gültig, wenn Leuchte und Treiber zusammen geliefert werden.

Daten gemäß Verordnungen

2019/2020/EU ergänzt durch 2021/341 | 2019/2015/EU ergänzt durch die Verordnung 2021/340/EU Energieverbrauchskennzeichnung.
Dieses Produkt enthält eine Lichtquelle der Effizienzklasse E
Modellkennung BXRE-40G20FB-C-83