

14W / 7W / 1845lm / 925lm / 3500K / On/Off  
/ Flood 60° / ø100mm

64792



Design: O/M

Deckeneinbauleuchte aus Aluminium-Druckguss.  
Einbausystem mit Federklemmen.

LED CRI>90 / >50.000h, L80/B10 / 3-step MacAdam  
Driver separat zu bestellen.  
IP44 | 400mA / 200mA



LED	3500K	Lichtquelle	Leuchte
Leistung		14W / 7W	14W / 7W
Strom		2320lm / 1160lm	1845lm / 925lm
Effizienz		165lm/W	132lm/W
LOR		-	80%
UGR		-	<22

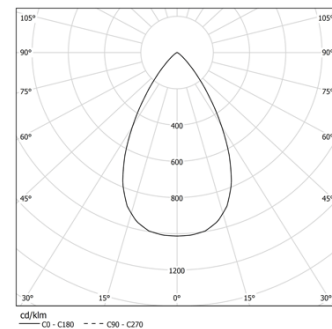

Abstrahlwinkel  
Flood 60°

Anwendung



Gewicht  
0.37Kg

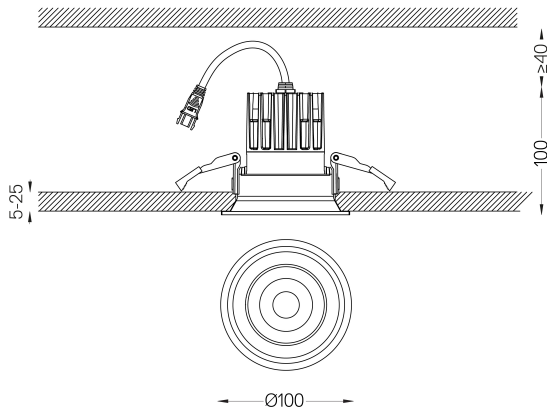

## Ausführungen

- .04 Mattweiß
- .05 Mattschwarz

## Obligatorisch

- 59117** Driver On/Off [400mA]  
147x43x30mm
- 59116** Driver On/Off [200mA]  
147x43x30mm
- 59119** Driver DALI [400mA]  
144x30x21mm
- 59118** Driver DALI [200mA]  
144x30x21mm
- 59121** Driver PhaseCut [400mA]  
111x22x52mm
- 59120** Driver PhaseCut [180mA]  
102x49x29mm
- 59123** Driver 1-10V [400mA]  
163x30x21mm
- 59122** Driver 1-10V [200mA]  
130x30x20mm

The cutout dimensions are for plasterboard ceilings. For other type of material please contact: [support@om-light.com](mailto:support@om-light.com)

Die 5-Jahres-Garantie ist nur gültig, wenn Leuchte und Treiber zusammen geliefert werden.

## Daten gemäß Verordnungen

2019/2020/EU ergänzt durch 2021/341 | 2019/2015/EU ergänzt durch die Verordnung 2021/340/EU Energieverbrauchskennzeichnung.  
Dieses Produkt enthält eine Lichtquelle der Effizienzklasse E  
Modellkennung BXRE-35G20FB-C-83