

39W / 2940lm / 3000K / DALI / Flood 52° /
900mm

64035



Structure

- 1 Profile
- 2 End caps
- 3 Fitting accessories
- 4 Profile coupling

Modules

- A inVision Module

Design: O/M + Bartenbach GmbH
inVision-Modul mit Gehäuse und perforierter
Abdeckplatte aus Aluminium mit Strukturlackierung.

LED CRI>90 / >50.000h, L80/B10 / 2-step MacAdam
Inklusive Stromversorgung.
IP20 | 230Vac | 50/60Hz



LED	3000K	Lichtquelle	Leuchte
Leistung	39W	3870lm	45,9W
Strom	3870lm	99lm/W	2940lm
Effizienz	99lm/W	-	64lm/W
LOR	-	-	76%
UGR	-	-	<16

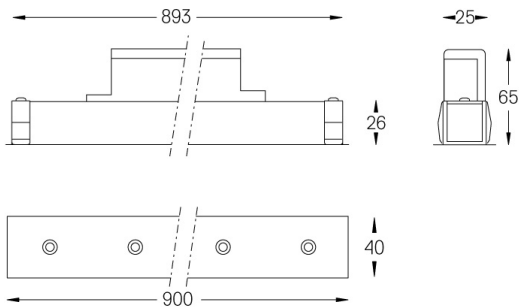

Ausführungen

- .01 Weiß / RAL 9010
- .02 Schwarz / RAL 9005

Für die spezielle Lieferung von "DALI 2" Drivers, kontaktieren Sie bitte:
support@om-light.com

Wählen Sie die Länge und den Aufbau des Systems genau so, wie Sie
es wünschen, um die richtigen Beleuchtungsfunktionen für
verschiedene Aufgaben zu modellieren. Für weitere Informationen
wenden Sie sich bitte an: support@om-light.com